

# ヒーター総合

2022-2023 業務用石油可搬形ヒーター



アツい!!  
小型が

今年の冬は、

コンパクトで低燃費!

進化したジェットヒーター  
**JET HEATER**  
SINCE 1965

Warm, Quiet and Quick Ignition

# 製品分布図 [熱出力・燃料消費量・価格]

## ジェットヒーター JET HEATER

### 標準モデル [ガンタイプバーナー]



熱出力  
**97.2kw**

**HPS830A1**  
標準価格 345,000円  
燃料消費量 10 L/h

100kw

### 北海道限定モデル [ガンタイプバーナー]

**HPD36-L**  
標準価格  
オープン価格  
燃料消費量  
3.7 L/h



80kw

### 熱交換式モデル [ガンタイプバーナー]



**HS290-L1**  
標準価格 333,000円  
燃料消費量  
4.23 L/h

熱出力  
**36.0kw**

**HS290-L1T80**  
標準価格 423,000円  
燃料消費量  
4.23 L/h



### 標準モデル [ガンタイプバーナー]

**HPE370**  
標準価格 211,000円  
燃料消費量 4.4 L/h



熱出力  
**43.0kw**

40kw

熱出力  
**33.3kw**

熱出力  
**35.0kw**

**HPE310-L**  
標準価格 195,000円  
燃料消費量  
3.6 L/h



熱出力  
**29.2kw**

**HPE250**  
標準価格 185,000円  
燃料消費量 3.0 L/h



熱出力  
**17.0kw**

**HPE150A1**  
標準価格 133,000円  
燃料消費量  
1.73 L/h



### 標準モデル [ガンタイプバーナー]

熱出力  
**8.8kw**

**HPE80A**  
標準価格 97,100円  
燃料消費量  
0.91 L/h



### 静音・高効率モデル [ガス化ロータリーバーナー]

※埃の多い場所では  
使用しないでください

5kw



# ヒーター全機種：熱量が一目で分かる

## ジェットヒーター JET HEATER ブライト

静音・高効率モデル  
[ガス化ロータリーバーナー]

熱出力  
55.8kW<sup>想</sup>

エコサイレンス®  
HRR480B-S  
標準価格 335,000円  
燃料消費量 4.2 L/h  
※埃の多い場所では  
使用しないでください  
※熱出力は暖かさ基準値



エコサイレンス®  
HRR480B  
標準価格 298,000円  
燃料消費量  
4.2 L/h



50kw

建機レンタル向モデル  
[ガンタイプバーナー]



HR330E-L  
標準価格 211,000円  
燃料消費量 3.6 L/h

熱出力  
35.0kW

40kw

熱出力  
38.8kW

標準モデル  
[ガンタイプバーナー]

BRITE II  
HR330H  
標準価格 265,000円  
燃料消費量 4.0 L/h

スーパースイング  
HRS330  
標準価格 275,000円  
燃料消費量 4.0 L/h



標準モデル  
[ガンタイプバーナー]

HR220A1  
標準価格 209,000円  
燃料消費量 2.5 L/h

熱出力  
24.3kW



30kw

熱出力  
27.9kW<sup>想</sup>



【反射板無し】  
GHR240A1-G  
標準価格 153,000円  
燃料消費量  
1.87 L/h

【反射板付】  
GHR240A1-R  
標準価格 171,000円  
燃料消費量  
1.87 L/h

※埃の多い場所では  
使用しないでください  
※熱出力は暖かさ基準値



20kw

静音・高効率モデル  
[ガス化ロータリーバーナー]

Kagayaki®

10kw

熱出力  
14.1kW

ロボ暖®  
HR120D1  
標準価格 156,000円  
燃料消費量 1.44L/h



標準モデル  
[ガンタイプバーナー]

# ジェットヒーターブライト ミドルグレードに新モデル登場！ **Kagayaki** かがやき

暖かい

静か

秒速着火

特許

## GHR240A1-R

(反射板付 / 前面加温タイプ)

■熱出力：18.2～9.1kW(3段階燃焼)

■運転音(50/60Hz)：48/50dB

■標準価格：¥171,000(税抜き)

8秒  
着火

3段階  
燃焼

チャイルド  
ロック

静音



キャストも  
シンプルに収納

### 標準運転がeco運転

運転スイッチを入れるだけで、自動的に  
ECO運転を行います。

※初期モード

連続運転・1時間運転・  
4時間運転が選択できます。

チャイルドロック  
スイッチ



3段階燃焼  
ECO運転スイッチ  
サーモ運転スイッチ  
操作パネル

## 前面集中加温！

### 1ランク上の暖かさ！

上位クラスのヒーターと同等の温度分布を体感できます。  
熱出力が小さいので灯油消費量を約25%削減します。(当社比)

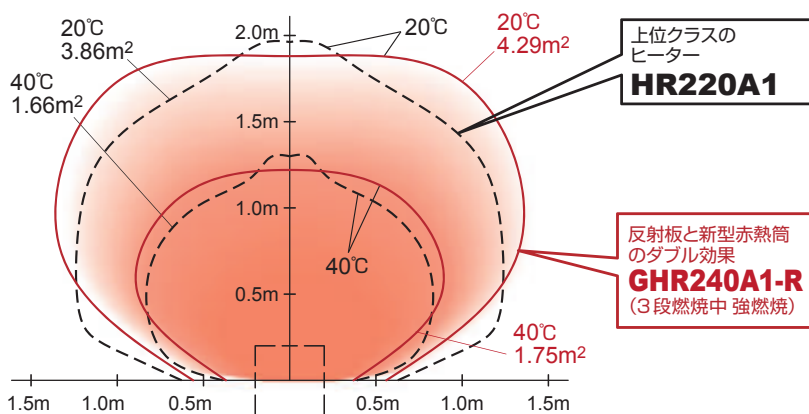

※適用面積は P.10 の一覧表を参照ください。

オリオン独自の熱伝導率の高い赤熱筒と  
鏡面反射板がベストマッチ！

前方に  
暖かさを  
集中！

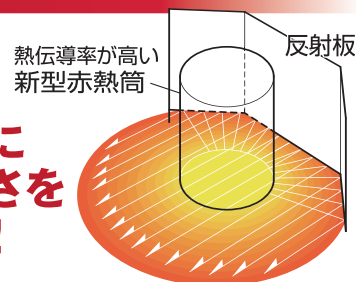

温度分布は同等なのに  
灯油消費量を約25%削減でお得！

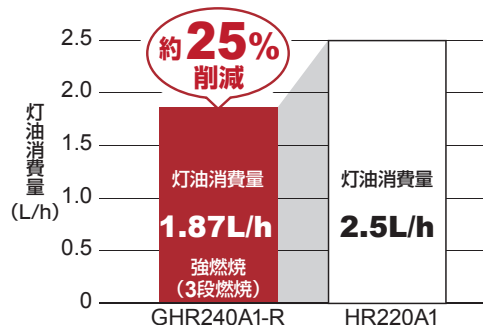



スタイリッシュなニューデザイン

## 薄型でコンパクト

フットスペース **-40%** (当社HR220A1比較)  
設置レイアウトの自由度が向上

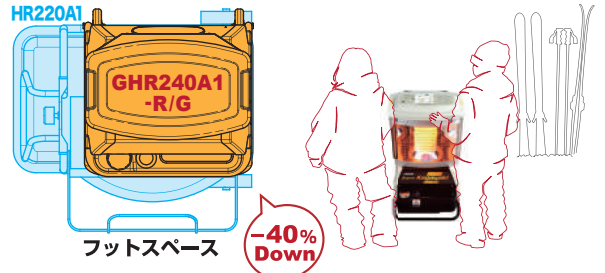

## 驚きの静かさ

運転音は静かな公園レベル  
静かな式典でのご利用も可能です。



**-10dB以上**  
(当社ロボ暖 HR120D1 比較)  
運転音48~50dB



40dB  
図書館の中



50dB  
静かな公園



60dB  
ふつうの会話



70dB  
にぎやかなオフィス



80dB  
地下鉄の車内

運転音  
48~50dB

## スピード着火

**8秒で着火!**

さらに熱伝達率が高い新赤熱筒と  
リフレクターで効率よい暖かさが  
得られます。

※使用環境により着火時間にバラツキがあります。



キャスト付きだから  
台車なしでも

ラクラク移動



### ご使用例



整備場作業者



工場作業者



ショールーム



ゴルフ練習場

※塵埃（ほこり、金属粉、塗装粉）の多い場所でのご使用は故障の原因になりますので、HR220A1またはHR120D1等のHRシリーズをご検討ください。  
※写真のGHRは実際の商品とは一部外観が異なります。

# Kagayaki® は機能も実力も盛りだくさん! 省エネ エコ運転モードで灯油代がお得!

### eco 運転の燃焼イメージ(外気温 5°Cの場合)

運転時は外気温によって3つの運転モードから自動でモード選択  
します。(火力を自動で弱に切り替えます。)

(GHR240A1-R,G共通)

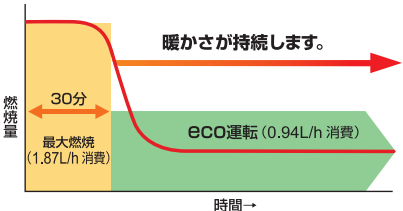

灯油代が年間約**46,860円**もお得。

※ 外気温 5°C時、最大運転を継続した場合との比較。  
※ 条件 8時間/日、60日/年、灯油代 112円/Lで計算  
(灯油代は2022年5月時点の資源エネルギー庁調査民生用灯油店頭価格)

### 運転スピードと暖かさの違い

■GHR240A1-R(反射板付前面加温)

一般的な赤外線ヒーター 15,000kcal/h(17.4kW)  
GHR240A1-R 15,600kcal/h(18.2kW)

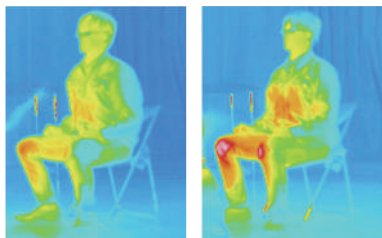

運転開始から60秒後

■GHR240A1-G(全周4面加温)

当社従来機 14,400kcal/h(16.7kW)  
GHR240A1-G 15,600kcal/h(18.2kW)

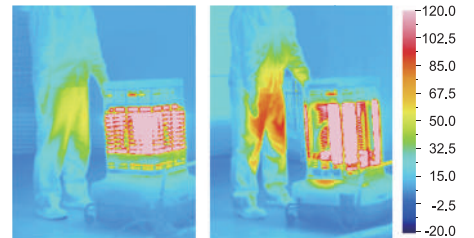

運転開始から120秒後

# ジェットヒーター BRITE 赤外線 | 暖房機

## 口ポ暖®

### HR120D1

■熱出力 14.1kW  
 ■運転音(50/60Hz)64/65dB  
 ■標準価格 ¥156,000(税抜き)

- 段積み
- 長時間
- 3Pコード
- 警報モニタ
- 対震
- 点火
- 停電
- 過負荷
- 高電圧
- 低電圧

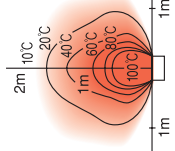

暖房のめやす\*1  
 木造 18坪  
 コクリト 25坪



◀ 段積み収納

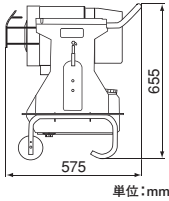

#### ■HR120D1仕様

熱出力	kW	14.1
	kcal/h	12,100
使用燃料		灯油(JIS1号灯油)
燃料消費量	L/h	1.44
油タンク容量	L	22
燃焼持続時間	時間	15
サーキュレータ		有
サーキュレータ風量(50/60Hz)	m³/min	4 / 5
角度可変		上45°・下10°
定格電圧及び周波数		単相100V 50/60Hz
定格消費電力(50/60Hz)	W	点火時102/93 燃焼時80/74
運転音(50/60Hz)	dB	64 / 65
燃焼方式		高圧噴霧式
周波数切替		必要
電源コード長さ	m	4.5(3Pコード)
製品質量(油タンク空時)	kg	21

### HR220A1

■熱出力 24.3kW  
 ■運転音(50/60Hz)66 / 66dB  
 ■標準価格 ¥209,000(税抜き)

- 長時間
- 警報モニタ
- 対震
- 点火
- 停電
- 過負荷
- 高電圧
- 低電圧

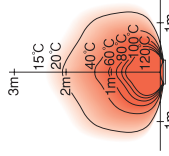

暖房のめやす\*1  
 木造 32坪  
 コクリト 44坪

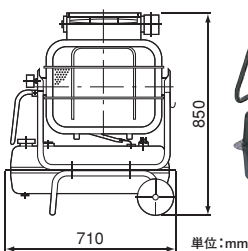

#### ■HR220A1仕様

熱出力	kW	24.3
	kcal/h	20,900
使用燃料		灯油(JIS1号灯油)
燃料消費量	L/h	2.5
油タンク容量	L	40
燃焼持続時間	時間	16
サーキュレータ		有
サーキュレータ風量(50/60Hz)	m³/min	2.8 / 3.0
角度可変		上30°
定格電圧及び周波数		単相100V 50/60Hz
定格消費電力(50/60Hz)	W	点火時104/99 燃焼時84/81
運転音(50/60Hz)	dB	66 / 66
燃焼方式		高圧噴霧式
周波数切替		必要
電源コード長さ	m	2.5
製品質量(油タンク空時)	kg	32

## Kagayaki®

全周囲加温タイプ

### GHR240A1-G

■熱出力 18.2kW~9.1kW  
 (3段階燃焼)  
 ■運転音(50/60Hz)48/50dB  
 ■標準価格 ¥153,000(税抜き)

- 8秒着火
- 3段階燃焼
- チャイルドロック
- 対震
- 点火
- 停電
- 過熱防止
- 過負荷
- 油切れ
- 高電圧
- ファン異常
- 低電圧

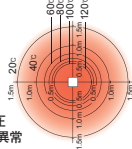

暖房のめやす\*1  
 木造 24坪  
 コクリト 32坪

静音



#### ■GHR240A1-G仕様

熱出力	kW	18.2~9.1(3段階)
	kcal/h	15,600~7,860
使用燃料		灯油(JIS1号灯油)
燃料消費量	L/h	1.87~0.94
油タンク容量	L	22
燃焼持続時間	時間	11~23
サーキュレータ		有
角度可変		—
定格電圧及び周波数		単相100V 50/60Hz
定格消費電力(50/60Hz)	W	点火時67/64 燃焼時56/53
運転音(50/60Hz)	dB	48/50
燃焼方式		回転霧化式
周波数切替		不要
電源コード長さ	m	2.5
製品質量(油タンク空時)	kg	27

## Kagayaki®

反射板付 / 前面加温タイプ

### GHR240A1-R 特許

■熱出力 18.2kW~9.1kW  
 (3段階燃焼)  
 ■運転音(50/60Hz)48/50dB  
 ■標準価格 ¥171,000(税抜き)

- 8秒着火
- 3段階燃焼
- チャイルドロック
- 対震
- 点火
- 停電
- 過熱防止
- 過負荷
- 油切れ
- 高電圧
- ファン異常
- 低電圧

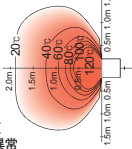

暖房のめやす\*1  
 木造 24坪  
 コクリト 32坪

静音



#### ■GHR240A1-R仕様

熱出力	kW	18.2~9.1(3段階)
	kcal/h	15,600~7,860
使用燃料		灯油(JIS1号灯油)
燃料消費量	L/h	1.87~0.94
油タンク容量	L	22
燃焼持続時間	時間	11~23
サーキュレータ		有
角度可変		—
定格電圧及び周波数		単相100V 50/60Hz
定格消費電力(50/60Hz)	W	点火時67/64 燃焼時56/53
運転音(50/60Hz)	dB	48 / 50
燃焼方式		回転霧化式
周波数切替		不要
電源コード長さ	m	2.5
製品質量(油タンク空時)	kg	30

### HR330E-L

■熱出力 35.0kW  
 ■運転音(50/60Hz)65 / 65dB  
 ■標準価格 ¥211,000(税抜き)

- 段積み
- 長時間
- 3Pコード
- 警報モニタ
- 対震
- 点火
- 停電
- 過負荷
- 高電圧
- 低電圧
- ファン異常

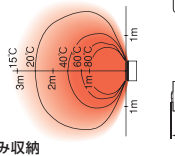

暖房のめやす\*1  
 木造 45坪  
 コクリト 62坪

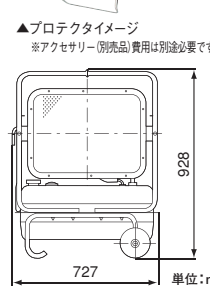

▲プロテクタイメージ  
 ※アクセサリー(別売品)費用は別途必要です



#### ■HR330E-L仕様

熱出力	kW	35.0
	kcal/h	30,100
使用燃料		灯油(JIS1号灯油)
燃料消費量	L/h	3.6
油タンク容量	L	54
燃焼持続時間	時間	15
角度可変		上20°
定格電圧及び周波数		単相100V 50/60Hz
定格消費電力(50/60Hz)	W	点火時80 / 80 燃焼時60 / 60
運転音(50/60Hz)	dB	65 / 65
燃焼方式		高圧噴霧式
周波数切替		不要
電源コード長さ	m	4.5(3Pコード)
製品質量(油タンク空時)	kg	42



# BRITE II HR330H

(自動首振り機能無し)  
■熱出力 38.8～28.1kW  
(5段階燃焼)

■運転音(50/60Hz)  
62/62dB

■標準価格  
¥265,000(税抜き)

- 警報モニタ
- 対震
- 点火
- 停電
- 過熱防止
- 過負荷
- ファン異常

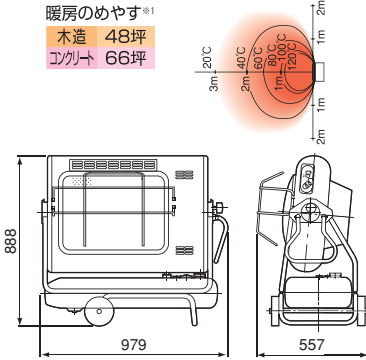

単位:mm

## ■HR330H仕様

熱出力	kW	38.8～28.1(5段階)
	kcal/h	33,400～24,200
使用燃料		灯油(JIS1号灯油)
燃料消費量	L/h	4.0～2.9
油タンク容量	L	40
燃焼持続時間	時間	10～13
サーキュレータ		有
サーキュレータ風量	m³/min	7.6(最大)
角度可変		上5°～90°
定格電圧及び周波数		単相100V 50/60Hz
定格消費電力(50/60Hz)	W	点火時66 / 69 燃焼時94 / 112
運転音(50/60Hz)	dB	62 / 62
燃焼方式		高圧噴霧式
周波数切替		不要
電源コード長さ	m	2.5
製品質量(油タンク空時)	kg	45

# スーパースイング HRS330

自動首振りなので、  
広範囲を暖めます

■熱出力 38.8～28.1kW  
(5段階燃焼)

■運転音(50/60Hz)  
62/62dB

■標準価格  
¥275,000(税抜き)

- 警報モニタ
- 対震
- 点火
- 停電
- 過熱防止
- 過負荷
- ファン異常

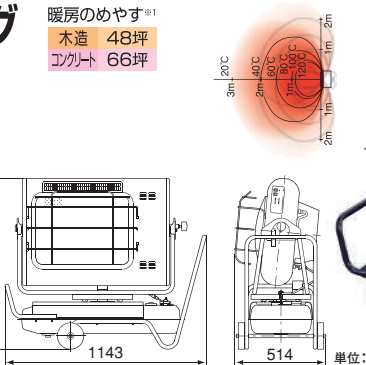

単位:mm

## ■HRS330仕様

熱出力	kW	38.8～28.1(5段階)
	kcal/h	33,400～24,200
使用燃料		灯油(JIS1号灯油)
燃料消費量	L/h	4.0～2.9
油タンク容量	L	40
燃焼持続時間	時間	10～13
サーキュレータ		有
サーキュレータ風量	m³/min	7.6(最大)
角度可変		左右30°(自動) 上5°～90°
定格電圧及び周波数		単相100V 50/60Hz
定格消費電力(50/60Hz)	W	点火時69 / 71 燃焼時95 / 115
運転音(50/60Hz)	dB	62 / 62
燃焼方式		高圧噴霧式
周波数切替		不要
電源コード長さ	m	2.5
製品質量(油タンク空時)	kg	57

# エコサイレンス® HRR480B

(自動首振り機能無し)

■熱出力 40.7～24.3kW  
(5段階燃焼)

■運転音(50/60Hz)  
53～57/53～57dB

■標準価格  
¥298,000(税抜き)

- チャイルドロック
- 警報モニタ
- 対震
- 点火
- 停電
- 過熱防止
- 過負荷
- 油切れ
- 高電圧
- 低電圧
- ファン異常

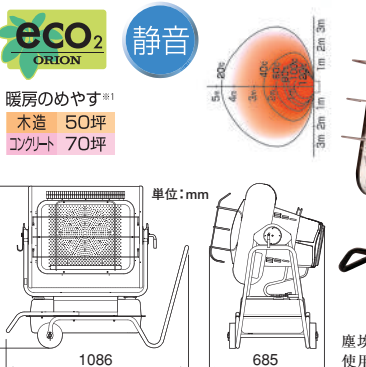

塵埃(ほこり、金属粉、塗装粉)の多い場所での使用はご遠慮ください。

## ■HRR480B仕様

熱出力	kW	40.7～24.3(5段階)
	kcal/h	35,000～20,900
使用燃料		灯油(JIS1号灯油)
燃料消費量	L/h	4.2～2.5
油タンク容量	L	40
燃焼持続時間	時間	eco運転時:15～16 9～16
サーキュレータ		有
サーキュレータ風量	m³/min	6.8(一定)
角度可変		上10°～30°
定格電圧及び周波数		単相100V 50/60Hz
定格消費電力(50/60Hz)	W	点火時82 / 102 燃焼時82 / 96
運転音(50/60Hz)	dB	57 / 57
燃焼方式		回転霧化式
周波数切替		不要
電源コード長さ	m	2.5
製品質量(油タンク空時)	kg	52

# エコサイレンス® HRR480B-S

自動首振りなので、  
広範囲を暖めます

■熱出力 40.7～24.3kW  
(5段階燃焼)

■運転音(50/60Hz)  
53～57/53～57dB

■標準価格  
¥335,000(税抜き)

- チャイルドロック
- 警報モニタ
- 対震
- 点火
- 停電
- 過熱防止
- 過負荷
- 油切れ
- 高電圧
- 低電圧
- ファン異常

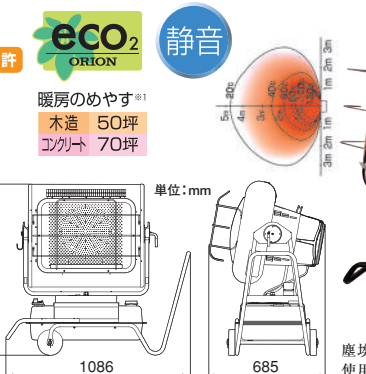

塵埃(ほこり、金属粉、塗装粉)の多い場所での使用はご遠慮ください。

## ■HRR480B-S仕様

熱出力	kW	40.7～24.3(5段階)
	kcal/h	35,000～20,900
使用燃料		灯油(JIS1号灯油)
燃料消費量	L/h	4.2～2.5
油タンク容量	L	40
燃焼持続時間	時間	eco運転時:15～16 9～16
サーキュレータ		有
サーキュレータ風量	m³/min	6.8(一定)
角度可変		左右30°(自動) 上10°～30°
定格電圧及び周波数		単相100V 50/60Hz
定格消費電力(50/60Hz)	W	点火時90 / 106 燃焼時86 / 99
運転音(50/60Hz)	dB	57 / 57
燃焼方式		回転霧化式
周波数切替		不要
電源コード長さ	m	2.5
製品質量(油タンク空時)	kg	55

eco商品：省エネ率30%以上(従来比) eco「eco」はeconomy(省エネ)とecology(自然保護)およびCO<sub>2</sub>削減を表現しています。

静音マーク：静音 新型ロータリーガス化バーナーを搭載し、運転音が60dB未満を達成したヒーター

※カタログ上の数値は測定値であり、保証値ではありません。

※1 暖房のめやすは、設定温度20°Cで温暖地での算出です。数値は、断熱材等の条件によって変化します。(熱出力を基準とした目安値です。十分な換気条件のもとご使用ください。)

エイチピー  
**ジェットヒーター HP 可搬式 | 温風機**

**HPE80A** 2段燃焼切替付

■熱出力 強 8.8kW / 弱 6.3kW  
 ■運転音 (50/60Hz) 58 / 58dB  
 ■標準価格 ¥97,100 (税抜き)

- 警報モニタ ● 油切れ
- 対震 ● ファン異常
- 点火 ● 停電
- 過熱防止 ● 過負荷

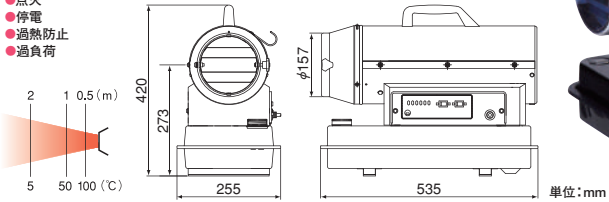

■HPE80A仕様

熱出力(強/弱)	kW	8.8/6.3
	kcal/h	7,600/5,400
使用燃料		灯油(JIS1号灯油)
燃料消費量(強/弱)	L/h	0.91/0.65
油タンク容量	L	7.3
燃焼持続時間(強/弱)	時間	8/11
熱風吹出量(強/弱)	m <sup>3</sup> /min	2.3/2.0
角度可変(ルーバー角)		上下各17°
定格電圧及び周波数		単相 100V 50/60Hz
定格消費電力(50/60Hz)	W	点火時 47/52 燃焼時 35/39
運転音(50/60Hz)	dB	58/58
燃焼方式		回転霧化式
ダクト口径	mm	—
周波数切替		不要
電源コード長さ	m	3.1
製品質量(油タンク空時)	kg	11.5

**HPE150A1**

■熱出力 17.0kW  
 ■運転音 (50/60Hz) 70 / 70dB  
 ■標準価格 ¥133,000 (税抜き)

- 警報モニタ ● 過熱防止
- 対震 ● 高電圧
- 点火 ● 低電圧
- 停電 ● 過負荷



暖房のめやす\*1  
 木造 23坪  
 コルク 31坪

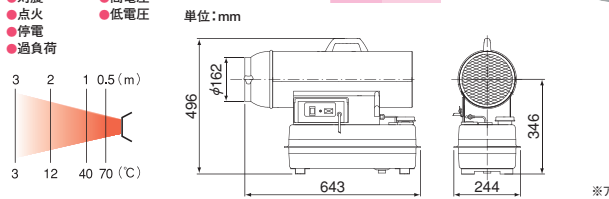

車輪セット取付イメージ  
 ※アクセサリー(別売品)費用は別途必要です

■HPE150A1仕様

熱出力	kW	17.0
	kcal/h	14,500
使用燃料		灯油(JIS1号灯油)
燃料消費量	L/h	1.73
油タンク容量	L	13
燃焼持続時間	時間	8
熱風吹出量(50/60Hz)	m <sup>3</sup> /min	9/10
角度可変(ルーバー角)		上下各20°
定格電圧及び周波数		単相 100V 50/60Hz
定格消費電力(50/60Hz)	W	点火時 130/140 燃焼時 110/120
運転音(50/60Hz)	dB	70/70
燃焼方式		高圧噴霧式
ダクト口径	mm	φ204以上
周波数切替		必要
電源コード長さ	m	2.5
製品質量(油タンク空時)	kg	14.5

**HPE250** 特許

■熱出力 強 29.2kW  
 弱 20.0kW  
 ■運転音 (50/60Hz) 68 / 69dB  
 ■標準価格 ¥185,000 (税抜き)

- 送風運転 ● 対震 ● 停電 ● 過負荷 ● 低電圧
- 警報モニタ ● 点火 ● 過熱防止 ● 高電圧 ● ファン異常



暖房のめやす\*1  
 木造 38坪  
 コルク 52坪

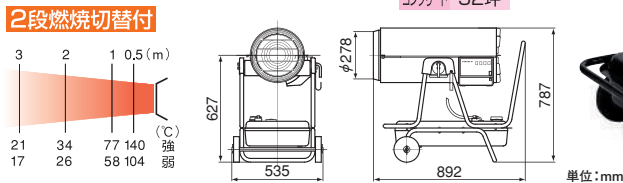

■HPE250仕様

熱出力(強/弱)	kW	29.2/20.0
	kcal/h	25,100/17,600
使用燃料		灯油(JIS1号灯油)
燃料消費量(強/弱)	L/h	3.0/2.1
油タンク容量	L	30
燃焼持続時間(強/弱)	時間	10/14
熱風吹出量(50/60Hz)	m <sup>3</sup> /min	10/12
角度可変(ルーバー角含む)		上下各40°
定格電圧及び周波数		単相 100V 50/60Hz
定格消費電力(50/60Hz)	W	点火時 115/136 燃焼時 101/124
運転音(50/60Hz)	dB	68/69
燃焼方式		高圧噴霧式
ダクト口径	mm	φ278以上
周波数切替		不要
電源コード長さ	m	2.5
製品質量(油タンク空時)	kg	33

**HPE310-L** 特許

■熱出力 35.0kW  
 ■運転音 (50/60Hz) 68 / 69dB  
 ■標準価格 ¥195,000 (税抜き)

- 段積み ● 対震 ● 過負荷 ● 低電圧
- 長時間 ● 点火 ● 高電圧 ● ファン異常
- 3Pコード ● 停電 ● 低電圧
- 警報モニタ ● 過熱防止 ● ファン異常



暖房のめやす\*1  
 木造 45坪  
 コルク 62坪

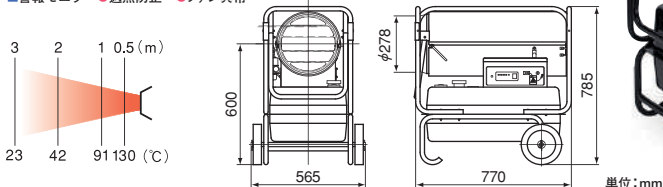

■HPE310-L仕様

熱出力	kW	35.0
	kcal/h	30,100
使用燃料		灯油(JIS1号灯油)
燃料消費量	L/h	3.6
油タンク容量	L	54
燃焼持続時間	時間	15
熱風吹出量(50/60Hz)	m <sup>3</sup> /min	13/15
角度可変(ルーバー角)		上下各20°
定格電圧及び周波数		単相 100V 50/60Hz
定格消費電力(50/60Hz)	W	点火時 135/150 燃焼時 115/135
運転音(50/60Hz)	dB	68/69
燃焼方式		高圧噴霧式
ダクト口径	mm	φ278以上
周波数切替		不要
電源コード長さ	m	4.5(3Pコード)
製品質量(油タンク空時)	kg	37

**HPE370** 特許

■熱出力 強 43.0kW / 弱 32.0kW  
 ■運転音 (50/60Hz) 70 / 71dB  
 ■標準価格 ¥211,000 (税抜き)

- 送風運転 ● 過熱防止
- 警報モニタ ● 過負荷 ● 高電圧 ● ファン異常
- 対震 ● 点火 ● 低電圧
- 停電 ● 過熱防止 ● ファン異常



暖房のめやす\*1  
 2段燃焼切替付 木造 55坪  
 2段風量切替付 コルク 77坪

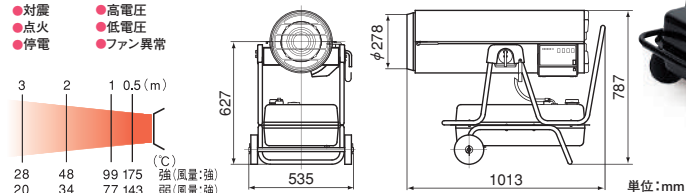

■HPE370仕様

熱出力(強/弱)	kW	43.0/32.0
	kcal/h	36,800/27,600
使用燃料		灯油(JIS1号灯油)
燃料消費量(強/弱)	L/h	4.4/3.3
油タンク容量	L	46
燃焼持続時間(強/弱)	時間	10/14
熱風吹出量(50/60Hz)	m <sup>3</sup> /min	18/19(強) 15/14(弱)
角度可変(ルーバー角含む)		上下各40°
定格電圧及び周波数		単相 100V 50/60Hz
定格消費電力(50/60Hz)	W	点火時 150/160 燃焼時 120/135
運転音(50/60Hz)	dB	70/71(最大)
燃焼方式		高圧噴霧式
ダクト口径	mm	φ278以上
周波数切替		不要
電源コード長さ	m	2.5
製品質量(油タンク空時)	kg	36



## HPS830A1

- 熱出力 97.2kW
- 運転音(50/60Hz)74 / 78dB
- 標準価格 ¥345,000 (税抜き)

- 送風運転
- 警報モニタ
- 対震
- 点火
- 停電
- 過熱防止
- 過負荷
- 高電圧
- 低電圧

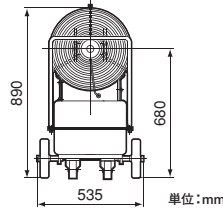
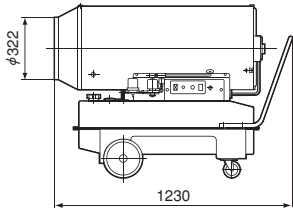
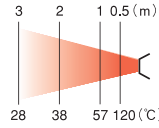

暖房のめやす\*1  
木造 127坪  
コンクリート 175坪

### ■HPS830A1仕様

熱出力	kW	97.2
	kcal/h	83,600
使用燃料		灯油(JIS1号灯油)
燃料消費量	L/h	10
油タンク容量	L	80
燃焼持続時間	時間	8
熱風吹出量(50/60Hz)	m³/min	35/40
角度可変		—
定格電圧及び周波数		単相 100V 50/60Hz
定格消費電力(50/60Hz)	W	点火時 360/470 燃焼時 325/430
運転音(50/60Hz)	dB	74 / 78
燃焼方式		高圧噴霧式
ダクト口径	mm	φ430以上
周波数切替		必要
電源コード長さ	m	4.5
製品質量(油タンク空時)	kg	60

## ジェットヒーター HS 熱交換式 | 温風機

クリーンな熱風で  
ダクト送風も可能!

### HS290-L1、HS290-L1T80 JET FURNACE

- 熱出力 33.3kW
- 運転音(50/60Hz)72 / 74dB
- 標準価格 ¥333,000 (税抜き)
- タンク付 (HS290-L1T80)  
¥423,000 (税抜き)

- 段積み
- 長時間 (L1T80のみ)
- 3Pコード
- 警報モニタ
- 対震
- 点火
- 停電
- 過熱防止
- 過負荷
- 高電圧
- 低電圧

暖房のめやす\*1  
木造 44坪  
コンクリート 61坪

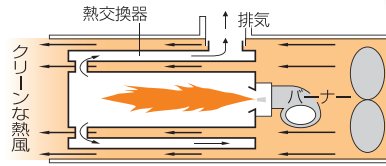
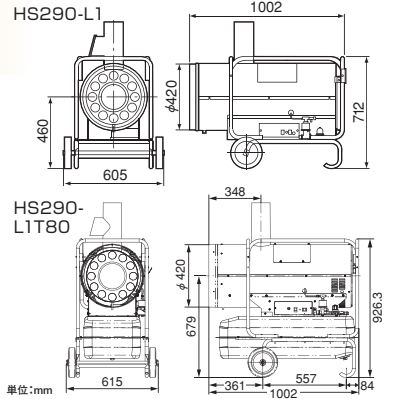

#### 熱風式間接形の原理

- バーナーで燃焼した熱を熱交換器で効率よくクリーンな熱にかえます。燃焼ガスは煙突より排気します。

※燃焼ガスを煙突により、使用する空間の外へ出した場合、クリーンな熱風が得られます。

#### ◆温風データ

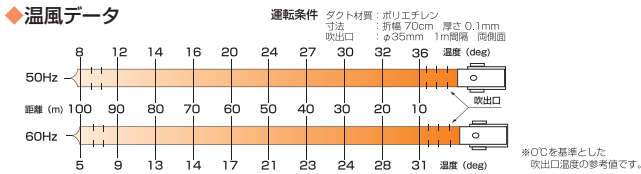

型式		HS290-L1	HS290-L1T80
熱出力	kW	33.3	33.3
	kcal/h	28,600	28,600
使用燃料		灯油 (JIS1号灯油)	灯油 (JIS1号灯油)
燃料消費量	L/h	4.23	4.23
油タンク容量	L	—	80
燃焼持続時間	時間	—	18
熱風吹出量(50/60Hz)	m³/min	38/44	38/44
角度可変		—	—
定格電圧及び周波数		単相 100V 50/60Hz	単相 100V 50/60Hz
定格消費電力(50/60Hz)	W	点火時445/570 燃焼時435/560	点火時445/570 燃焼時435/560
運転音(50/60Hz)	dB	72/74	72/74
燃焼方式		高圧噴霧式	高圧噴霧式
ダクト口径	mm	φ420以上	φ420以上
周波数切替		必要	必要
電源コード長さ	m	4.5 (3Pコード)	4.5 (3Pコード)
製品質量	kg	55	75

※定格消費電力は、ダクト接続時の値です。

## ジェットヒーター HP 可搬式 | 温風機

ダイレクト

### HPD36-L DIRECT HEATER

(オイルタンクは付属していません。別途販売店にご相談ください。)

- 熱出力 36.0kW
- 運転音(50/60Hz)70 / 74dB
- オープン価格

受注生産品  
北海道限定

- 段積み
- 3Pコード
- 警報モニタ
- 対震
- 点火
- 停電
- 過熱防止
- 過負荷
- 高電圧
- 低電圧
- ファン異常
- 風量異常

暖房のめやす\*1  
木造 47坪  
コンクリート 65坪

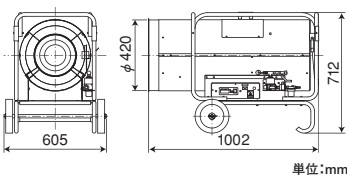

#### ◆温風データ

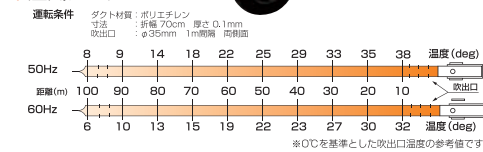

### ■HPD36-L仕様

熱出力	kW	36.0
	kcal/h	31,000
使用燃料		灯油(JIS1号灯油)
燃料消費量	L/h	3.7
油タンク容量	L	—
燃焼持続時間	時間	—
熱風吹出量(50/60Hz)	m³/min	45/52
角度可変		—
定格電圧及び周波数		単相 100V 50/60Hz
定格消費電力(50/60Hz)	W	点火時 385/435 燃焼時 375/420
運転音(50/60Hz)	dB	70 / 74
燃焼方式		高圧噴霧式
ダクト口径	mm	φ420以上
周波数切替		専用(切替不可)
電源コード長さ	m	4.5 (3Pコード)
製品質量	kg	48

※本製品は熱交換式ではないため、換気には十分ご注意ください。

eco商品：省エネ率30%以上(従来比) eco2 「eco2」はeconomy(省エネ)とecology(自然保護)およびCO2削減を表現しています。

静音マーク：静音 新型ロータリーガス化バーナーを搭載し、運転音が60dB未満を達成したヒーター

※1 暖房のめやすは、設定温度20℃で温暖地での算出です。数値は、断熱材等の条件によって変化します。(熱出力を基準とした目安値です。十分な換気条件のもとご使用ください。)

※カタログ上の数値は測定値であり、保証値ではありません。

さまざまな  
暖房シーンに  
対応!

# 充実のアクセサリー(別売品)と 特別仕様事例

## ■アクセサリー(別売品)一覧

業種	品名	仕様 / 標準価格	対応製品群・型式	品番	
一般工場・農業・土木建築	プロテクタ	HR330E-L用 保護ガード ¥5,170(税抜き)	HR330E-L	02034734010	
	耐油ホース	別置きタンクとの 接続用ホース φ14×φ6.3 1m当り ¥1,430(税抜き)	HS290-L(L1)、 HPD36-L	38343500180	
	ダクト止め金具	HS290-L(L1) HS290-LT80(L1T80)用 ポリダクトの固定用バンド ¥2,750(税抜き)	HS290-L(L1)、 HS290-LT80(L1T80)	35610400020	
	耐熱ダクト(接続用)	ポリダクトの過熱防止 φ430×450mm ¥13,300(税抜き)	HS290-L(L1)、 HS290-LT80(L1T80)	03043679010	
	ポリダクト		折幅 0.7m(φ445)×50m ¥9,680(税抜き)	HS290-L(L1)、 HS290-LT80(L1T80)、 HPD36-L	38060000010
			折幅 0.7m(φ445)×100m ¥18,200(税抜き)		38060000020
			折幅 0.7m(φ445)×50m 穴サイズ:φ35mm(両側) ¥10,900(税抜き)		38060000040
折幅 0.7m(φ445)×100m 穴サイズ:φ35mm(両側) ¥21,200(税抜き)			38060000050		
ダクト イメージ図					
排気筒セット	セット内容:直管(3本)914mm 半直管(2本)457mm 曲管90°(1ヶ)・T字管(1ヶ) H笠(1ヶ)・メガネリング(2枚) 取付金具(2セット) 排気筒アダプタ(1本)200mm ¥28,600(税抜き)	HS290-L(L1)、 HS290-LT80(L1T80)	04038800010		
一般工場・農業・土木建築	サーモスタット 高温用	設定範囲 20℃~110℃ ¥26,400(税抜き)	HPE150A(A1)、HPE250、 HPE310-L、HPE370、 HPS830A(A1)、 HS290-L(L1)、HS290-LT80(L1T80)、 HPD36-L	03113301010	
			タイマ・サーモスタット 同時使用		
			HR120D(D1)、HR220A(A1)、 HR330E-L、HR330H、HRS330	03113301020	
			HPE80A	03113301030	
	現在使用中のサーモスタット 本体を交換する場合	03113301040			
	サーモスタット 低温用	設定範囲 0℃~20℃ ¥19,100(税抜き)	HRR480B/B-S、 GHR240(A1)-R/-G、 GH150Hを除く 全機種	03107226020	
設定範囲 10℃~30℃ ¥19,100(税抜き)			03107226010		
サーモスタット 防湿用	設定範囲 5℃~40℃ (ビニールハウスなど湿度の 高いところ) ¥16,100(税抜き)	HPE150A(A1)、HPE250、 HPE310-L、HPE370、 HPS830A(A1)、 HS290-L(L1)、HS290-LT80(L1T80)、 HPD36-L	03040081010		
タイマ	24時間 15分単位で設定可能 ¥17,700(税抜き)	HRR480B/B-S、 GHR240(A1)-R/-G、 GH150Hを除く全機種	03037841010		
オイルレバラー	別置きタンクからの 給油装置 ヒーター本体の オイルタンクに取り付け ¥20,800(税抜き)	HPE250、HPE310-L、 HPE370、HR120D(D1)、 GHR240(A1)-R/-G、 HR220A(A1)、HR330E-L、 HR330H、HRS330、 HRR480B/B-S	03007023010		

業種	品名	仕様 / 標準価格	対応製品群・型式	品番
一般工場・農業・土木建築	ダクト止めゴムバンド	HPD36-L用 ポリダクトの固定用 バンド ¥1,430(税抜き)	HPD36-L	0A000559000
	しゃ熱ダクト	HPD36-L用 ポリダクト接続用 (φ450×1m) ¥4,070(税抜き)	HPD36-L	04043199010
一般工場	車輪セット	HPE150A(A1)の 車輪移動用セット ¥9,350(税抜き) 写真のヒーターは含みません	HPE150A(A1)	03044664010
	補助把手セット	GH150H用補助の 把手 ¥5,830(税抜き) 写真のヒーターは含みません	GH150H	03044811010
学校・イベント会場・玄関ホール・レジャー施設	収納カバー兼用 ミラーシート※1	床面の過熱を防止する 為のシートで、本体の収納 カバーにもなります 1,600×950mm ¥16,100(税抜き)		03044312010
	ガードフェンス	燃焼時の安全柵 幅 1,300×高さ 900 ×奥行 850mm ¥33,300(税抜き)	HRR480B/B-S、 HRS330、 HR330H、 HR330E-L、 HR220A(A1)、 HR120D(D1)	02035491010
	学校向けセット	セット内容 収納カバー兼用ミラーシート※1 ガードフェンス・注意プレート ¥41,100(税抜き) 写真のヒーターは含みません		03044313010
	反射板セット	GHR240(A1)-G→ -Rタイプへの変更 セット内容 反射板・反射板カバー 21,800円(税抜き)	GHR240(A1)-G	03109709010
	ガードセット	GHR240(A1)-R→ -Gタイプへの変更 セット内容 ガード、しゃ熱板左右 14,500円(税抜き)	GHR240(A1)-R	04107120010
	GHR240(A1)-R/-G用 収納カバー兼用 ミラーシート※1	床面の過熱を防止する 為のシートで、本体の 収納カバーにもなります 1,000×960mm 13,300円(税抜き)	GHR240(A1)-R/-G	03109657010
GHR240(A1)-R/-G用 ガードフェンス	燃焼時の安全柵 幅 902×高さ 904 ×奥行き 985mm 35,100円(税抜き)	GHR240(A1)-R/-G	03109708010	
GHR240(A1)-R/-G用 学校向けセット	セット内容 専用ミラーシート※1 ガードフェンス 注意プレート 41,100円(税抜き) 写真のヒーターは含みません	GHR240(A1)-R/-G	03109710010	

※取付は販売店にご相談ください。  
※アクセサリー(別売品)は、オリオンヒーター専用部品です。他メーカー製品、装置へは使用しないでください。  
※1 材質: 基材 ポリエステル、添加① ポリ塩化ビニル(防災薬剤入)、添加② アルミニウム  
/ 耐熱温度: 80℃ / 防災性能: 非常時持出袋等の防災製品と同一素材を使用しています。  
/ 注意: 防災性能として認定されている素材ですが、金属等に言える「燃えないもの」ではありません。



業種	品名	仕様 / 標準価格	対応製品群・型式	品番
学校・イベント会場・商ホール・レジャー施設	GHR240(A1)-R/G用床保護材	体育館床キズ防止用 4,840円(税抜き)	GHR240(A1)-R/G	04107102010
	GHR240(A1)-R/G用交換用砂塵フィルターセット	セット内容 不織布フィルター 5枚 2,420円(税抜き)	GHR240(A1)-R/G	04107103010

業種	品名	仕様 / 標準価格	対応製品群・型式	品番
学校・イベント会場・商ホール・レジャー施設	収納カバー	収納時の保護カバー HR120D(D1)用 ¥3,080(税抜き)	HR120D(D1)	04040226010
	受け皿	GH150H用の防油提としてお使いください 650×530×25mm ¥17,200(税抜き)	GH150H	36001800030

※取付は販売店にご相談ください。 ※アクセサリ(別売品)は、オリオンヒーター専用部品です。他メーカー製品、装置へは使用しないでください。

## ■特別仕様事例

仕様	機種	備考
HPE310-L タンクなし	HPE310-L	別置タンクで長時間燃焼
大車輪	HR330E-L、 HPE310-L、 HS290-L1、 HS290-L1T80	凹凸ある路面でも楽々移動
段積み	HPE150A1	収納に場所を取りません

仕様	機種	備考
送風機能	HPE150A1、 HPE310-L、 HS290-L1、 HS290-L1T80	送風単独機能で換気も簡単
指定色	HR330E-L、 HPE310-L、 HS290-L1、 HS290-L1T80	お客様の指定で専用色に(台数は別途相談)
銘板取付	HR330E-L、 HPE310-L、 HS290-L1、 HS290-L1T80	レンタル品の機体管理に
警報出力	HPE310-L、 HS290-L1、 HS290-L1T80	ジェットヒーターの遠隔監視に

※その他個別対応は弊社販売窓口へお問い合わせください。  
※写真は完成イメージです。  
※これらの事例は有償扱い・受注生産品となります。

## ■適応面積一覧表(温度設定 20℃)

形式	温暖地		寒冷地		
	木造	コンクリート	木造	コンクリート	
	坪(m <sup>2</sup> )	坪(m <sup>2</sup> )	坪(m <sup>2</sup> )	坪(m <sup>2</sup> )	
ジェットヒーター B-RITE	HR120D1	18(60)	25(83)	16(52)	21(71)
	GHR240A1-R/G	24(78)	32(107)	21(68)	28(91)
	HR220A1	32(104)	44(144)	28(91)	37(123)
	HRS330	48(159)	66(219)	42(138)	57(187)
	HR330H	48(159)	66(219)	42(138)	57(187)
	HR330E-L	45(150)	62(207)	39(130)	53(177)
	HRR480B/B-S	50(165)	70(231)	44(145)	60(198)

形式	温暖地		寒冷地			
	木造	コンクリート	木造	コンクリート		
	坪(m <sup>2</sup> )	坪(m <sup>2</sup> )	坪(m <sup>2</sup> )	坪(m <sup>2</sup> )		
ジェットヒーター H-P	HPE150A1	23(75)	31(104)	20(65)	27(88)	
	HPE250	38(125)	52(173)	33(109)	45(147)	
	HPE310-L	45(150)	62(207)	39(130)	53(177)	
	HPE370	55(183)	77(253)	48(159)	65(216)	
	HPS830A1	127(418)	175(576)	110(363)	149(492)	
	ジェットヒーター HS	HS290-L1/L1T80	44(145)	61(201)	38(127)	52(172)
	ジェットヒーター DIRECT	HPD36-L	47(156)	65(214)	41(135)	56(184)

※ 数値は断熱材の種類、厚みにより変化します。また、設定上のレイアウト、天井の高さによっても異なりますので、あらかじめご了承ください。

### 機能のご説明

- チャイルドロック  
3秒間長押しで作動します。
- 段積み(段積み収納)  
収納時、3段積みが可能です。
- 長時間(長時間燃焼)  
油タンク満タン時、14時間以上燃焼が持続します。
- 3Pコード  
2P・3P兼用電源コードです。(ポッキングプラグ)



収納例

- 送風運転  
送風のみ運転ができます。
- 警報モニタ  
安全装置の作動内容をランプまたはエラーコードでお知らせします。



※ カタログ上の数値は測定値であり、保証値ではありません。  
※ 熱出力は日本暖房機器工業会の統一値に基づき算出。  
※ 出荷地の電源周波数に合わせて設定してありますが、ご使用前に設定をご確認ください。  
※ 運転音は機器正面より1.5m離れた位置での最高値を示しています。  
※ 熱風吹出量は、機外静圧「0」時の値を示しています。  
※ 熱分布表は、室温0℃時の参考値です。  
※ 周囲温度-20℃~40℃(HRR480B/B-Sは-15℃~40℃、GHRは-20℃~30℃)の範囲でご利用ください。  
※ HPE80Aは、周囲温度が-16℃以下の場合、電源電圧は95V以上でご利用ください。  
※ 適応面積は断熱材の種類、厚みにより変化します。また、設定上のレイアウト、天井の高さによっても異なりますので、あらかじめご了承ください。  
※ 本カタログ掲載機種は、有害物質(アスベスト)は使用していません。

### 安全装置のご説明

- 対震(対震自動消火)  
強い地震や衝撃を受けたとき、自動消火します。
- 点火(点火安全)  
点火ミス、途中消火、異常燃焼、油切れなどのとき、自動消火します。
- 停電(停電安全)  
停電後に電源が復帰しても、自動的に運転を開始することを防止します。
- 過熱防止(過熱防止)  
ヒーター内部が異常に過熱したとき、自動消火します。
- 過負荷(過負荷保護)  
過電流が流れた場合、電気回路を遮断し運転が停止します。
- 油切れ(油切れ検知)  
運転中に油タンクが空になったとき、警報を発します。
- 高電圧(高電圧停止)  
運転中電源電圧が異常に高くなったとき、運転が停止します。
- 低電圧(低電圧警報)  
電源電圧が異常に低いとき、警報を発します。
- ファン異常(ファン回転異常停止)  
燃焼ファンの回転数が異常になったとき、自動消火します。
- 風量異常(風量異常停止)  
ダクトが折れていたり、穴の数が少ないとき、又は空気取入口がシート等で塞がれたとき、自動消火します。

## オリオン製品のサービスと安全について



### 安全のため必ずお守りください

ご使用前に「取扱説明書」と、製品に貼付されている「警告ラベル」をよくお読みのうえ、正しくお使いください。(カタログ上の写真には「警告ラベル」は貼付していません)



### 危険 取り扱いを誤った場合、使用者が死亡又は重傷を負う危険が切迫して生じることが想定されるもの



#### ガソリン厳禁

灯油(JIS1号)を必ず使用してください。ガソリンなどの揮発性の高い油は、絶対に使用しないでください。爆発、火災の原因になります。

#### 換気必要

使用中は1時間に1~2回必ず換気してください。換気せずに使用し続けると、酸素不足により不完全燃焼し、一酸化炭素中毒による死亡事故につながり危険です。



#### 密閉された空間での使用厳禁

換気が十分に行われない場所で使用し続けると、酸素不足により不完全燃焼し、一酸化炭素中毒による死亡事故につながり危険です。新鮮な空気が常に供給できるように、空気取入口や排気口を必ず設けてください。



#### 改造厳禁

改造は絶対にしないでください。製品故障の原因になるばかりでなく、火災・やけど・不完全燃焼による中毒など、重大な事故の原因になります。

#### 可燃性ガス及び引火性液体厳禁

可燃性ガスを発生するもの(シンナー、ガソリン、LPGなど)を使っている場所や置いてある場所では、ヒーターを絶対に使用しないでください。引火して爆発、火災の原因になります。

#### 段積燃焼厳禁

段積みをした状態では燃焼させないでください。爆発、火災、やけど等になり危険です。



### 警告

### 取り扱いを誤った場合、使用者が死亡または重傷を負う可能性が想定されるもの



#### スプレー缶厳禁

スプレー缶など密閉容器を暖めたり、熱風の当たるところに放置しないでください。熱でスプレー缶などの圧力が上がり、爆発し危険です。

#### 可燃性粉塵厳禁

可燃性粉塵(木くず、紙くず、繊維くずなど)が発生する場所では使用しないでください。

#### 変質灯油、不純灯油使用厳禁

変質灯油や不純灯油を使用すると異常燃焼や火災の原因になります。

#### ダクト直接接続厳禁

熱風吹出口に、直接ダクトを接続しないでください。異常燃焼や火災の原因になります。(ジェットヒーターHP)

#### 用途限定

(1)本製品を重要な設備に適用する際は、本製品が故障しても重大な事故や損失に至らないように、バックアップやフェールセーフ機能を設備側に設けてください。  
(2)本製品は、一般工業向けの汎用品として設計・製造されています。従いまして、

下記のような用途は保証適用外とさせていただきます。ただし、お客様の責任において製品仕様をご確認のうえ、必要な安全対策を講じていただく場合には適用可否について検討致しますので、当社までご相談ください。

- ①原子力、航空、宇宙、船舶、車両、医療機器、交通機器等の人命や財産に多大な影響が予想される用途
- ②電気、ガス、水道の供給システム等、高い信頼性や安全性が要求される用途

#### 標高の高いところでの使用禁止

標高1,000m以上(HRR480B/B-S, GHR240A1-R/Gは800m以上)の場所で使用する場合は販売店にご相談ください。そのまま使用すると異常燃焼や火災の原因になります。

#### 塵埃の多い場所での使用禁止

塵埃(ほこり、金属粉、塗装粉)の多い場所でのご使用は故障の原因になります。(HRR-GHRシリーズ)

#### 水のかかるところ、湿気の多いところ、強い風のところで使用禁止

本製品は屋内仕様です。感電や故障の原因になります。

### 事前点検のおすすめ

- 石油燃焼機器は、使用される場所、環境、時間等により、消耗や劣化する部品があります。シーズン前に機器の点検を行い、安心してお使いいただくために事前点検(有料)をおすすめします。詳しくはお買上の販売店または弊社お問合せ窓口にご相談ください。

各地で迅速な販売・サービスを展開、充実と信頼の全国ネットワーク。

オリオン機械株式会社



### アフターサービスについて

- ご使用後の修理については、お買い上げの販売店にご相談ください。
- 保証期間経過後は有償修理となります。修理によって機能が維持できる場合は、お客様のご要望により修理いたします。
- 補修用性能部品について……「補修用性能部品」とは、その製品の機能を維持するために必要な部品のことです。当社は、この補修用性能部品を製造打切り後7年保有しています。



ご用命は下記へ



https://www.orionkikai.co.jp

当社製品に関するお問合せ・資料請求は

お客様相談センター



☎0120-958-076  
受付時間 平日 9時~17時

✉sijo@orionkikai.co.jp



FAX 026-246-6753

本社・工場 〒382-8502 長野県須坂市大字幸高246  
更 埴 工場 〒387-0007 長野県千曲市大字屋代1291  
千 歳 工場 〒066-0077 北海道千歳市上長都1051-16

北海道オリオン株式会社(札幌) 011-865-3666 中部オリオン株式会社(岐阜) 0587-21-1717  
中央オリオン株式会社(仙台) 022-284-0691 中部オリオン株式会社(三河) 0566-62-4377  
中央オリオン株式会社(盛岡) 019-641-4554 中部オリオン株式会社(三重) 059-367-7324  
中央オリオン株式会社(郡山) 022-284-0691 中部オリオン株式会社(浜松) 053-464-4737  
東日本オリオン株式会社(東京) 03-6811-7711 中部オリオン株式会社(沼津) 055-929-0155  
東日本オリオン株式会社(横浜) 045-934-7011 中部オリオン株式会社(金沢) 076-263-1881  
東日本オリオン株式会社(八王子) 042-631-5561 関西オリオン株式会社(大阪) 06-6305-1414  
東日本オリオン株式会社(千葉) 043-221-7788 関西オリオン株式会社(京都) 075-646-3939  
東日本オリオン株式会社(太田) 0276-46-7678 関西オリオン株式会社(神戸) 078-945-5508  
東日本オリオン株式会社(さいたま) 048-783-3975 関西オリオン株式会社(岡山) 086-246-3501  
東日本オリオン株式会社(宇都宮) 028-688-0020 関西オリオン株式会社(山陰) 0859-30-4103  
東日本オリオン株式会社(茨城) 0299-49-1008 関西オリオン株式会社(広島) 082-264-4535  
東日本オリオン株式会社(新潟) 025-260-8005 関西オリオン株式会社(高松) 087-835-1367  
東日本オリオン株式会社(長野) 026-248-2428 西日本オリオン株式会社(福岡) 092-477-8480  
東日本オリオン株式会社(上田) 0268-22-6780 西日本オリオン株式会社(熊本) 0968-38-7311  
東日本オリオン株式会社(諏訪) 0266-58-7535 西日本オリオン株式会社(鹿児島) 099-263-5275

このカタログ内容は2022年7月現在のものです。

- 製品写真は印刷物ですので、実際の色とは若干異なります。
- このカタログ内容の機構および仕様等は、予告なく変更することがあります。ご了承ください。